

V1.1

## 红外热成像-热搜/热瞄机芯

规格书

# LC221

## 产品介绍

LC221 机芯是灵卡技术为热搜和热瞄产品设计研发的专用红外机芯。其采用 ASIC 方案开发设计，探测器使用非制冷 LWIR 氧化钒红外探测器，分辨率为 384x288 或 640x512。图像处理核心为单芯片专用红外 ARM+DSP 处理器，内置 2Gb 大容量 DDR，可以满足高分辨率和高帧率红外图像处理要求。本产品支持红外图像处理特定算法，包括但不限于 NUC，去坏点，AGC，时域去噪，空域去噪，伪彩等。支持 H264/H265 编解码，内置专业的热搜/热瞄 GUI 软件。具有体积小，功耗低，集成度高等特点，可以满足热搜和热瞄产品的应用需求。

## 主要特点

- ◆ 384x288/640x512 非制冷氧化钒红外探测器
- ◆ 支持 Wi-Fi 无线图传，支持 U 盘功能
- ◆ 支持电池供电和 USB 充电
- ◆ 支持本地录像/拍照，内置 32GB 的存储器
- ◆ 集成电子罗盘和运动传感器
- ◆ 支持 OCC 矫正，快门矫正，NUC，AGC，伪彩，DDE
- ◆ 集成 4x 通用按键和旋转编码器
- ◆ 支持 2D/3D-Denoise，无极变倍，画中画(PIP)，色彩调节
- ◆ 预留激光红点/测距接口
- ◆ 内置专业热搜和热瞄 GUI，采用 RGB888 色彩，半透明显示
- ◆ 支持国兆 0.39 寸 1024x768@50 帧高清 OLED 屏
- ◆ 提供移动设备客户端(安卓和 IOS)



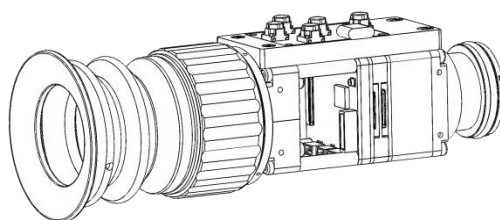
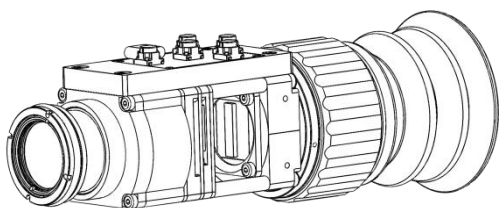

## 应用场景

户外热搜/热瞄



## 产品参数

	产品型号	LC221	
红外探测器	探测器类型	非制冷氧化钒红外探测器	
	分辨率	384 x 288	640 x 512
	像元尺寸	12 $\mu$ m	
	帧频	25Hz/30Hz/50Hz	25Hz/30Hz
	响应波段	8~14 $\mu$ m	
	噪声等效温差 (NETD)	$\leq$ 40mK @25°C,F#1.0	$\leq$ 35mK @25°C,F#1.0
图像调节	图像处理	OCC 矫正, 快门矫正, NUC, AGC, DDE	
	热模式	黑热/白热/红热/蓝绿火焰/铁红/频谱	
主要功能	WiFi 图传	支持	
	运动传感器	支持	
	电子罗盘	支持	
	拍照录像	支持	
	PIP	支持	
	十字分划	显示/隐藏/移动	
	无极变倍	1.0~4.0 $\times$ 连续变倍	
电源电压	电池电压	4.2V/4.35V	
	充电电流	500mA@5V	
	GPIO 电压	3.3V	
	TTL 串口电压	3.3V	
	电源输入	USB 充电/电池	
	支持电池	单节锂电池 (工作时间 5H 以上)	
默认接口	WiFi 天线座	I-PEX 1 代	
	显示屏连接器	国兆 0.39 寸 GZ039PBC03	
	旋转编码器	支持	
	电池座	支持	
	USB 和充电连接器	支持	
	通用按键	支持	
	光学镜头	M25 x 0.5 多种焦距可选	
物理特性	重量 (无镜头、无扩展组件)	52g	55g
	尺寸 (无镜头)	41.15 x 35.9 x 32mm	39.85 x 35.9 x 32mm
环境适应性	工作温度范围	/	
	存储温度范围	/	
	湿度	/	

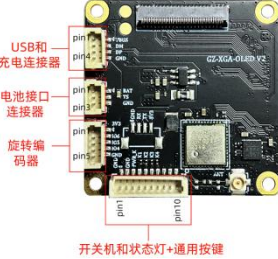
外观图	正视图	背视图	左视图	右视图	
					
接口定义	产品图例	USB 充电口	电池接口	旋转编码器	LED+通用按键口
		<ol style="list-style-type: none"> <li>1. USB 5V</li> <li>2. USB+</li> <li>3. USB-</li> <li>4. GND</li> </ol>	<ol style="list-style-type: none"> <li>1. VBAT</li> <li>2. TS</li> <li>3. GND</li> </ol>	<ol style="list-style-type: none"> <li>1. 3.3V</li> <li>2. GPIO6</li> <li>3. GPIO5</li> <li>4. GPIO4</li> <li>5. GND</li> </ol>	<ol style="list-style-type: none"> <li>1. GND</li> <li>2. GND</li> <li>3. PWR_KEY</li> <li>4. KEY1</li> <li>5. KEY2</li> <li>6. KEY3</li> <li>7. KEY4</li> <li>8. GND</li> <li>9. LED</li> <li>10. Power</li> </ol>

## 产品尺寸

单位：mm

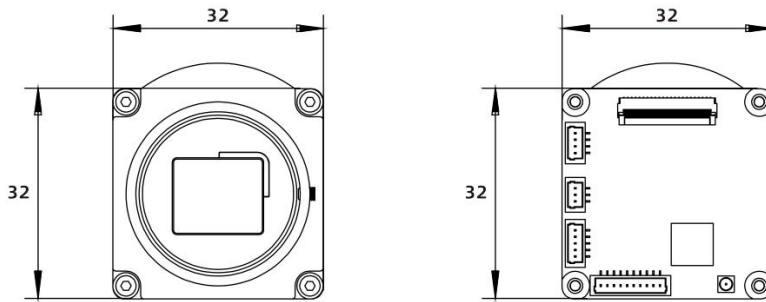

正视图尺寸

底视图尺寸

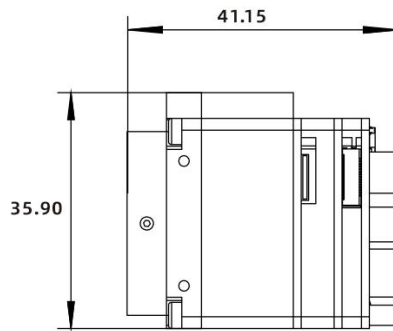

侧视图尺寸

产品外观尺寸图

深圳灵卡技术科技有限公司

 0755-26405987/13928470627

 www.link-card.com

 sales@link-card.com

 深圳市宝安区沙井中心路金达城大厦 8 楼 8L

